



intercontinental

MOBILIER & AGENCEMENT  
POUR CABINET DENTAIRE

## DES SOLUTIONS D'AGENCEMENT GLOBAL

Les solutions d'agencement global d'Intercontinental permettent d'agencer à la fois la salle de soins et la stérilisation mais également toutes les autres pièces du cabinet, actives, semi-actives ou passives :

- MEUBLE DE CABINET
- MEUBLE DE STÉRILISATION
- BANQUE D'ACCUEIL ET BUREAU
- CABINET DE TOILETTE ET POINT D'EAU
- SALLE DE REPOS ET KITCHENETTE...

## DU MOBILIER DE QUALITE

Tous les meubles fabriqués par Intercontinental sont livrés montés. Une qualité d'assemblage qui garantit une robustesse dans le temps sans équivalent. Les charnières et systèmes de fermeture avec amortisseurs de fin de course intégrés, supportent des charges et un nombre d'ouvertures/fermetures bien au delà des standards du marché du mobilier livré à plat.

- MEUBLES LIVRÉS ASSEMBLÉS ET MONTÉS
- CAPACITÉ D'ÉVOLUTION DU MATÉRIEL
- MOBILIER CONTRÔLÉ ET GARANTI 5 ANS

## DU MOBILIER TECHNIQUE POUR UN USAGE PROFESSIONNEL

Intercontinental met ses 40 ans d'expertise, acquise aux côtés de nombreux dentistes et professionnels, au service de l'art dentaire. La prise en compte des gestes et de la pratique est l'élément central qui motive la conception et la fabrication de notre mobilier :

- ERGONOMIE : ANALYSE DES POSITIONS ET DES SÉQUENCES DE TRAVAIL
- RATIONALISATION DE LA COMMUNICATION
- RESPECT TOTAL DES CONTRAINTES D'HYGIÈNE
- ANALYSE DES IMPÉRATIFS LIÉS AU PATIENT
- INTÉGRATION TOTALE DES PÉRIPHÉRIQUES
- SUR-MESURE : ADAPTATION À L'ENVIRONNEMENT

## 40 ANS D'ENGAGEMENT FAMILIAL

Aujourd'hui dirigée par Stefan et Manuel Ghirardello, la marque Intercontinental s'appuie sur 3 générations de fabricants de mobilier pour produire des meubles de qualité, spécialement conçus à l'usage des cabinets dentaires.

Une collaboration née de la rencontre entre le fondateur, ébéniste de formation et un dentiste de la région désireux d'un agencement ultra ergonomique pour son cabinet.

Toujours fabriqués à Guilherand-Granges en Ardèche, berceau de l'entreprise, le mobilier Intercontinental peut être réalisé entièrement sur-mesure, nos conseillers techniques sont à votre disposition au :

**04 75 44 94 07**

# SPÉCIALISTE FRANÇAIS DU MOBILIER POUR CABINET DENTAIRE DEPUIS 1976

FABRIQUÉ  
EN FRANCE

MADE IN  
FRANCE





# ERMÈS

meuble de cabinet sur-mesure



Intercontidental propose également la création d'espaces bureau intégralement sur-mesure (bureaux, meubles de rangements...). Renseignez-vous.

Intercontidental also offer tailor made office space solutions (desks, filing, storage units...). Ask for more details.



Plan de travail en résine Solid Surface  
Solid Surface worktop

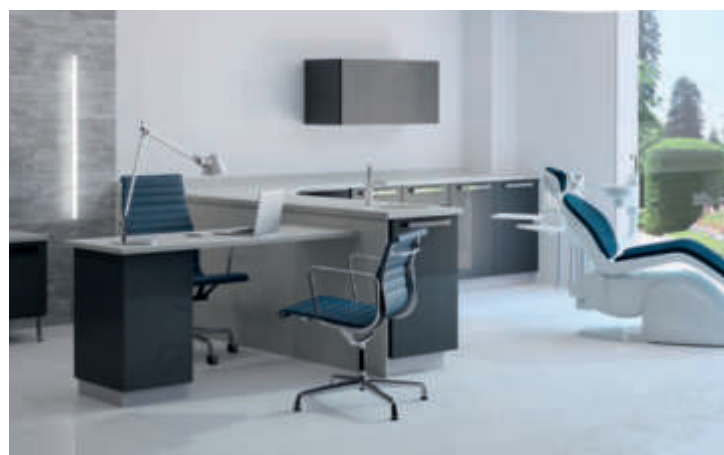

- ✧ Mobilier adaptable sur-mesure
- ✧ Plan de travail en béton de synthèse SMO™ moulé d'une seule pièce ou en Solid Surface pour des implantations sur-mesure en angle
- ✧ Grand choix d'associations de coloris
- ✧ Ouverture des tiroirs au choix :
  - Sans poignée avec Push-Latch manuel
  - Poignées
- ✧ Ouverture totale des tiroirs avec amortisseurs intégrés
- ✧ Casiers amovibles de rangements en option
- ✧ Modules techniques pour l'intégration des périphériques

- ✧ Adaptable made-to-measure furniture
- ✧ One piece moulded SMO worktop or solid surface for made-to-measure angle set-ups
- ✧ Multiple colour choice options
- ✧ Drawer opening solutions :
  - Handleless Push-Latch
  - Handles
- ✧ Fully opening drawers with integrated soft close mechanism
- ✧ Optional removable drawer inserts
- ✧ Technical modules for total integration of peripheral devices

# ERMES

meuble de cabinet sur-mesure



Plan de travail en résine Solid Surface  
Solid Surface worktop



**01** (L 50)  
3T2, 1T3



**08** (L 50)  
2T1, 2T2, 1T3



**02** (L 50)  
3T3



**03** (L 50)  
1T1, 1T2, 2T3



**04** (L 50)  
1T1, 1T3, 1T2, 1T3



**11** (L 50)  
1T1, 1T2, 1T1,  
1T2, 1T3

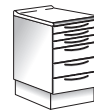

**20** (L 50)  
3T1, 3T2

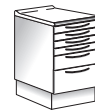

**22** (L 50)  
4T1, 1T2, 1T3



**26** (L 50)  
5T1, 2T2



**25** (L 50)  
3T1, 2T3



**50** (L 50)  
1T1, 1T3 + 1 tiroir  
pour dossiers  
suspendus  
1T1, 1T3 + 1 drawer  
for suspension files



**21** (L 40)  
4T1, 1T2, 1T3



**23** (L 80)  
4T1, 1T2, 1T3



**53** (L 80)  
5T2, aménagement  
intérieur TUB\* possible  
5T2 option for fitting  
interior TUB\*

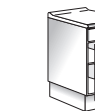

**112** (L 50)  
1T2, 1 porte, 1 étagère  
verre réglable  
1T2, 1 door, 1 adjust-  
table glass shelve

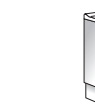

**102** (L 30, 40, 50 ou 60)  
1 porte\*\*, 2 étagères verres  
réglables  
1 door\*\*, 2 adjustable glass  
shelves



**106** (L 70, 80, 90 ou 100)  
2 portes, 2 étagères mélaminé  
2 doors, 2 melamine shelves

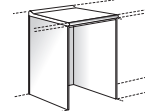

**160** (L Sur-mesure)  
Garage sur-mesure  
avec panneau arrière  
renforcée  
Made-to-measure  
space between 2 units  
with reinforced back



**202** (L 50)  
1 porte ouvrante  
droite ou gauche\*\*  
1 door opening left  
or right\*\*



**206** (L 50)  
1 porte coulissante  
1 sliding door

\*TUB : Préciser la référence du fabricant à la commande  
TUB : Specify code when ordering

\*\* Droite ou Gauche  
Right or Left hand hinged

Possibilité de composition sur-mesure  
Made-to-measure options available



En version Push-Latch, la composition et le nombre de tiroirs sont modifiés, renseignez-vous. In Push-Latch version, the composition and the number of drawers is modified. Ask for more information.

Ceci est un échantillon des possibilités offertes par ERMES, pour connaître tous les modules disponibles ou pour une configuration entièrement sur-mesure, contactez un conseiller Intercontinental. This is a sample of the possibilities offered by ERMES, to discover all possible modules or configurations contact your Intercontinental dealer.





Plan de travail en SMO™  
SMO™ worktop



Plan de travail en résine Solid Surface  
Solid Surface worktop



Plan de travail stratifié  
Laminate worktop



Plan de travail en SMO™  
SMO™ worktop

- ✧ Mobilier suspendu, sur banc ou pedestal
  - ✧ Plan de travail en béton de synthèse SMO™ moulé d'une seule pièce ou Solid Surface (modèle identique à EKITO)
  - ✧ Grand choix d'association de coloris
  - ✧ Ouverture des tiroirs au choix :
    - Touch-Latch avec assistance électrique
    - Push-Latch manuel
    - Poignées
  - ✧ Ouverture totale des tiroirs avec amortisseurs intégrés
  - ✧ Casiers amovibles de rangements en option
  - ✧ Modules techniques pour l'intégration des périphériques
  - ✧ Pour fixation murale sans socle ni banc, attention à la qualité du mur de soutien
- ✧ Wall hung cabinetry on bench or pedestal
  - ✧ Worktop moulded from a single piece of SMO™ Synthetic Resin or Solid Surface (similar example to EKITO)
  - ✧ Large choice of colour options
  - ✧ Choice of drawer opening :
    - Touch-Latch with electric opening
    - Manual Push-Latch
    - Handles
  - ✧ Fully opening drawers with integrated soft close mechanism
  - ✧ Optional removable drawer inserts
  - ✧ Technical modules for total integration of peripheral devices
  - ✧ To fix on the wall without pedestal or bench, pay attention to the quality of the support wall





Plan de travail en SMO™  
SMO™ worktop

# EOL

meuble de cabinet



Plan de travail en résine Solid Surface  
Solid Surface worktop

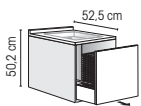

**320** (L 50)  
1 vasque intégrée  
1 porte coulissante  
1 sink, 1 sliding door



**321** (L 50)  
3T1, 1T2



**323** (L 50)  
2T1, 1T3



**324** (L 50)  
1T1, 2T2



**325** (L 50)  
1T2, 1T1, 1T2,  
intérieur pour TUB\*  
en option  
1T2, 1T1, 1T2, inside  
for TUB\* optional



**327** (L 50)  
1T2, 1T3, intérieur  
pour TUB\* en option  
1T2, 1T3, inside for  
TUB\* optional



**330** (L 50)  
1T3, 1T2

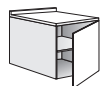

**335** (L 50) D/G  
1 porte\*\*, 1 étagère  
verre réglable  
1 door, 1 adjustable  
glass shelf

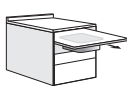

**331** (L 50)  
1 tirette pour TUB\* Alu  
Line F34, 1T1, 1T2  
1 tray for TUB\* in Alu  
F34, 1T1, 1T2



**332** (L 50)  
1 tirette clavier  
amovible Alu Line F34,  
1T1, 1T3  
1 removable keyboard  
tray, Alu F34, 1T1, 1T3



**333** (L 50)  
1 niche, 2 tirettes Alu  
Line F34, 2 PC à la  
norme NF C15-100  
1 open shelf, 2 trays  
in Alu F34, 2 switches  
to the NF C15-100  
standard

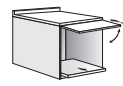

**336** (L 50)  
1 porte escamotable,  
1 tirette en Alu Line  
F34, 1 PC  
1 retractable door,  
1 Alu F34 tray,  
1 switch



**337** (L 50)  
1 niche, 1 tirette en  
Alu Line F34  
1 open shelf,  
1 Alu F34 tray

Compositions possibles :  
de 1 à 5 caissons  
Possible layouts :  
from 1 to 5 units

Fixation murale impérative  
Compulsory wall fixing

\* TUB : Préciser la référence  
du fabricant  
à la commande

TUB : Specify code  
when ordering

\*\* Droite ou Gauche  
Right or Left hand hinged



Plan de travail en SMO™  
SMO™ worktop



**338** (L 60 ou 80)  
Socle de maintien  
Load bearing  
pedestal

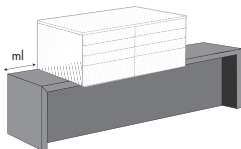

**340** (sur-mesure)  
Banc support avec face amovible  
Support bench





# EKITO

meuble de cabinet

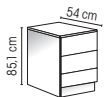

**1300** (L 50)  
2T3, 1T2



**1400** (L 50)  
4T2



**1410** (L 50)  
1T1, 1T2, 1T3, 1T2



**1050** (L 50)  
1T1, 3T2, 1T1



**1055** (L 50)  
**1058** (L 80)  
2T1, 3T2



**1066** (L 50)  
**1080** (L 80)  
4T1, 2T2



**1070** (L 50)  
5T1, 1T2, 1T1



**1072** (L 50)  
6T1, 1T2



**1088** (L 50)  
8T1



**1108** (L 50)  
1 porte escamotable  
1 firette, 2 PC, 2T2  
1 retractable door  
1 tray, 2 switches, 2T2



**1120** (L 50)  
1 niche, 1 tirette +  
2 PC, 1T2, 1T1  
1 open shelf, 1 tray  
+ 2 switches, 1T2, 1T1



**1154** (L 50)  
1 niche,  
2 firettes, 2 PC, 1T1  
1 open shelf,  
2 adjustable trays,  
2 switches, 1T1



**1190** (L 35)  
1 niche,  
3 firettes, 3 PC  
1 open shelf,  
3 trays, 3 switches



**1302** (L 50)  
1 vasque intégrée,  
1 porte\*, 1 panier fil  
1 integrated sink,  
1 door\*, 1 basket



**1306** (L 50)  
1 vasque intégrée,  
1 porte coulissante,  
1 panier fil  
1 integrated sink,  
1 sliding door, 1 bin



**1013** (L 30)  
**1015** (L 50)  
1 porte\*, 2 étagères  
réglables  
1 door\*, 2 adjustable  
shelves



**1272** (L 30)  
1 porte\*, 1 étagère,  
1 PC  
1 door\*, 1 shelf,  
1 switch Internal



**1200**  
Garage sur-mesure entre  
2 éléments avec fond renforcé  
Made to measure  
space between 2 units  
with reinforced back

Compléments techniques, consultez votre revendeur  
For technical infos, please contact your dental dealer

\* Droite ou Gauche  
Right or Left hand hinged



- ⌘ Mobilier au sol pour une installation libre sans contrainte de mur
- ⌘ Plan de travail et cadre en résine Solid Surface
- ⌘ Large éventail de coloris de façades
- ⌘ Ouverture des tiroirs au choix :
  - Touch-Latch avec assistance électrique
  - Push-Latch manuel
  - Poignées
- ⌘ Ouverture totale des tiroirs avec amortisseurs intégrés
- ⌘ Casiers amovibles de rangements en option
- ⌘ Modules techniques pour l'intégration des périphériques

- ⌘ Floor standing cabinetry for easier installation, without wall constraints
- ⌘ Solid Surface frame and worktop
- ⌘ Large choice of front colour options
- ⌘ Choice of drawer opening :
  - Touch Latch with electric opening
  - Manual Push Latch
  - Handles
- ⌘ Fully opening drawers with integrated soft close mechanism
- ⌘ Optional removable drawer inserts
- ⌘ Technical modules for total integration of peripheral devices



# EXCEL

meuble de cabinet

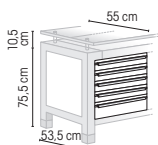

**400** (L 50)  
4T1, 1T2



**402** (L 50)  
3T1, 1T3



**404** (L 50)  
2T1, 2T3



**406** (L 50)  
1T3, 1T1, 1T2



**438** (L 50)  
1 porte, 1 étagère  
1 door, 1 shelf



**410** (L 50)  
1T1, 1T2, 1T3



**414** (L 50)  
1T1, 1T3, 1T2



**418** (L 50)  
2T3



**408** (L 50)  
1T2, 1T1, 1T3, inférieur pour  
TUB en option  
1T2, 1T1, 1T3, inside for TUB  
optional



**416** (L 50)  
3T2, intérieur pour TUB  
en option  
3T2, inside for TUB  
optional



**430** (L 50)  
1 porte escamotable  
1 tirette, 2 PC, 1 façade fixe  
1 retractable door, 1 tray,  
2 switches, 1 fixed frontage



**432** (L 50)  
1 porte escamotable  
1 tirette, 2 PC, 1T2  
1 retractable door  
1 tray, 2 switches, 1T2



**434** (L 50)  
Niche Metal Alu 529,  
2 tirettes, 4 PC  
Silver 529 niche,  
2 trays, 4 switches



**436** (L 50)  
Niche Metal Alu 529,  
1 tirette, 2 PC  
Silver 529 open shelf,  
1 tray, 2 switches



**440** (L 50)  
1 tirette pour clavier  
1T1, 1T3  
1 keyboard tray  
1T1, 1T3



**442** (L 50)  
1 tirette pour TUB\*  
2T1, 1T2  
1 tray for TUB\*,  
2T1, 1T2



**460** (L 50)  
1 vasque, 1 porte,  
1 poubelle  
1 sink, 1 door, 1 bin



**462** (L 50)  
1 vasque, 1 porte basculante  
ouverture à pression,  
1 poubelle  
1 sink, 1 push opening  
drop-down door, 1 bin



**464** (L 50)  
1 vasque,  
1 porte coulissante,  
1 poubelle  
1 sink, 1 sliding door, 1 bin



**470** (L 35)  
Niche Metal Alu 529,  
2 tirettes, 4 PC  
Silver 529 open shelf,  
2 trays, 4 switches

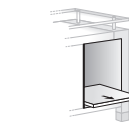

**472** (L 35)  
Niche Metal Alu 529,  
1 tirette, 2 PC  
Silver 529 open shelf,  
1 tray, 2 switches

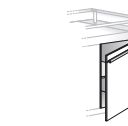

**474** (L 35)  
1 porte,  
1 étagère verre  
1 door,  
1 glass shelf

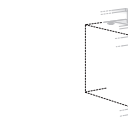

**476** (L 35)  
1 porte avec fond démontable,  
rangement mini unité centrale, 1PC  
1 door with removable back,  
Mini central unit storage, 1 switch

\*TUB : Préciser la référence du  
fabricant à la commande  
TUB : Specify code when ordering

\*\* Droite ou Gauche  
Right or Left hand hinged

Compositions possibles : de 1 à 5 caissons  
Possible layouts: from 1 to 5 units





- ⤵ Mobilier adaptable de 2 à 5 modules
- ⤵ Plan de travail en Solid Surface
- ⤵ Façade polymère ou stratifié
- ⤵ Coloris arche : pieds en MDF laque blanc brillant ou gris métallisé, sous-plateau en polymère
- ⤵ Poignées City
- ⤵ Portes et tiroirs avec amortisseurs intégrés
- ⤵ Casiers amovibles de rangements en option
- ⤵ Modules techniques pour l'intégration des périphériques

- ⤵ 2 to 5 adaptable furniture
- ⤵ Solid Surface worktop
- ⤵ Laminate or polymer front
- ⤵ Colour arch: gloss white lacquer or metallic grey MDF leg, foiled sub-plateau
- ⤵ City Handles
- ⤵ Fully opening drawers with integrated soft close mechanism
- ⤵ Optional removable drawer inserts
- ⤵ Technical modules for total integration of peripheral devices



Plan de travail en résine Solid Surface thermoformée  
Thermoformed Solid Surface worktop



Coloris arche : pieds en MDF laque blanc brillant ou gris métallisé, sous-plateau en polymère  
Colour arch: gloss lacquer white or metallic grey MDF leg

# EPURE

meuble de stérilisation





### **Composition et agencements illimités :**

Angles, découpes, contraintes techniques, composition totalement sur-mesure, renseignez-vous auprès de votre revendeur (Conseil, étude, plan 3D...)

### **Unlimited possible layouts :**

Angle, cut out... made to measure solution. Contact your dealer.

La stérilisation est au centre de l'asepsie dentaire. A chaque étape du processus, le mobilier d'Intercontidental est conçu pour intégrer l'ensemble des équipements présents sur le marché. Robustes, ils résistent durablement aux charges lourdes et à l'usage intensif imposé par la pratique professionnelle.

Les stérilisations Epure peuvent être intégralement agencées sur-mesure et s'adapter à toutes les contraintes techniques et spatiales (gaines techniques, recoins, poteaux...). Renseignez-vous.

Sterilisation is at the centre of dental asepsis. At each stage of the process, Intercontidental cabinetry is designed to integrate all the equipment present on the market. Robust, they are resistant to heavy loads and the intensive usage imposed by professional dental practice.

Epure sterilization can be tailor made to technical and space restrictions (pipe and cable ducts, corners, pillars ...). Ask for more information.

- ⌘ Conception et fabrication de qualité
- ⌘ Conçu et adapté pour respecter le processus de stérilisation
- ⌘ Mobilier intégralement adaptable sur-mesure
- ⌘ Plan de travail en résine Solid Surface permettant l'intégration de cuves et de périphériques techniques
- ⌘ Meubles techniques et colonnes autoclaves
- ⌘ Ouverture totale des tiroirs avec amortisseurs intégrés
- ⌘ Tous les modules prévus pour intégrer des périphériques raccordés à l'eau, sont équipés, en prévention d'éventuelles fuites d'eau, d'un bac PVC de rétention

- ⌘ High quality design and manufacture
- ⌘ Designed and adapted to facilitate the sterilization process
- ⌘ Made-to-measure furniture
- ⌘ Technical and autoclave units
- ⌘ Worktop in Solid Surface Resin allows technical equipment integration
- ⌘ Fully opening drawers with integrated soft close mechanism
- ⌘ All modules designed to integrate with water connected devices are fitted with a waterproof tray preventing possible leaks



# EPURE

meuble de stérilisation

le processus de stérilisation / stérilization process



Ceci est un échantillon des possibilités offertes par EPURE, pour connaître tous les modules disponibles ou pour une configuration entièrement sur-mesure, contactez un conseiller Intercontinental. This is a sample of the possibilities offered by ERMES, to discover all possible modules or configurations contact your Intercontinental dealer.

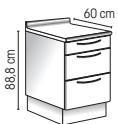

**658** (L 40, 50, 60)  
1T2, 2T4



**657** (L 40, 50, 60)  
3T2, 1T4



**656** (L 40, 50, 60)  
2T4



**664** (L 40, 50, 60)  
1 porte coulissante  
1 sliding door



**654** (L 40, 50, 60)  
1 niche pour imprimante, 1T2, 1T4  
1 open shelf for printed, 2T2, 1T4



**651** (L 30, 40, 50, ou 60)  
1 porte\*, 2 étagères réglables  
1 door\*, 2 adjustable shelves



**653** (L 70, 80, 90, 100)  
2 portes, 2 étagères réglables  
2 doors, 2 adjustable shelves

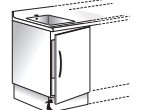

**622** (L 50, 60)  
Meuble sous évier, 1 porte\*, 1 poubelle fil, 1 bac de rétention d'eau KM  
Basin unit, 1 door\*, 1 wire basket, 1 waterproof tray KM

\* Droite ou Gauche  
Right or Left hand hinged

Possibilité de composition sur-mesure  
Made-to-measure options available



**604** (L 45)  
1 porte coulissante avec pédale d'ouverture, 2 bacs poubelle  
1 sliding door with opening pedal, 2 bins



**616** (L 50)  
1 porte\*, 1 bac de trempage, 1 bac de rétention d'eau KM  
1 door\*, 1 integrated soaking sink, 1 KM basin for holding water



**614** (L 50)  
1 porte\*, 2 bacs de trempage intégrés, (Plan Solid Surface uniquement - bacs inox non fournis) 1 bac de rétention d'eau KM  
1 door\*, 2 integrated soaking sinks, 1 KM basin for holding water



**607** (L 40, 50, 60)  
1 porte\* sans socle, 1 trappe avec couvercle sur plan de travail  
1 door\* without base, 1 hatch with cover on worktop

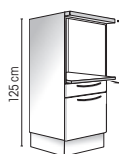

**600** (60 x 60)  
**601** (70 x 70)  
Plateau coulissant support autoclave, 1 niche, 1 tirette pour soudeuse, 1T2, 1T4  
Autoclave support sliding top, 1 open shelf, 1 drawer for basing machine, 1T2, 1T4

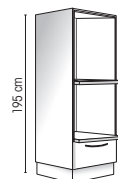

**672** (60 x 70)  
**674** (70 x 70)  
2 plateaux coulissants supports autoclaves, 1T3  
2 autoclave support sliding tops, 1T3

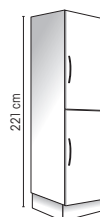

**698** (L 30, 40, 50 ou 60)  
Armoire de stockage  
2 portes\*, 8 étagères en verre  
Storage cupboard  
2 doors\*, 8 adjustable glass shelves



- 1 : Traitement des déchets
- 2 : Pré-desinfection
- 3 : Rinçage
- 4 : Nettoyage, désinfection & séchage
- 5 : Emballage
- 6 : Stérilisation
- 7 : Stockage

- 1 : Waste management
- 2 : Pre-disinfection
- 3 : Rinsing
- 4 : Cleaning, disinfection & drying
- 5 : Wrapping
- 6 : Sterilization
- 7 : Storage

Les meubles Intercontinental sont conçus pour intégrer la chaîne de stérilisation dans sa totalité. A chaque étape du processus correspond une série de meubles d'intégration.

Intercontinental units are designed to cover the sterilization process from start to finish. Different units correspond to each stage of the process.



# ELIOT

meuble de stérilisation

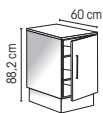

**2030** (L 40)  
**2040** (L 50)  
**2050** (L 60)  
1 porte\*,  
2 étagères réglables  
1 door\*,  
2 adjustable shelves

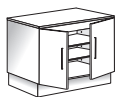

**2070** (L 70)  
**2080** (L 80)  
**2100** (L 100)  
2 portes, 2 étagères  
réglables  
2 doors, 2 adjustable  
shelves



**2340** (L 40)  
**2350** (L 50)  
**2360** (L 60)  
1T2, 2T4



**2440** (L 40)  
**2450** (L 50)  
**2460** (L 60)  
3T2, 1T4

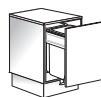

**2604** (L 45)  
1 porte coulissante avec  
2 bacs poubelle amovibles,  
pédale d'ouverture  
1 sliding door with 2 removable  
bins, foot operated opening

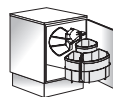

**2608** (L 50)  
1 porte ouvrante, 2 poubelles,  
2 containers à aiguilles  
1 door, 2 bins, 2 sharps  
containers



**2700** (L 60)  
Meuble sous evier  
1 porte\*, 1 évier  
Under-sink unit,  
1 door\*



**2750** (L 50)  
1 porte\*, 2 bacs de trempage intégrés  
(Plan SMO uniquement - bacs inox  
non fournis)  
1 door\*, 2 integrated soaking  
sinks (Only with SMO™ worktop)



**2744** (L 40)  
**2745** (L 50)  
1 porte\*, 2 étagères réglables  
1 découpe sur plan pour  
encastrement appareil  
1 door\*, 2 adjustable shelves,  
1 cut on plan for fitting device



**2734** (L 60)  
1 façade fixe avec grille  
d'aération, 1 niche pour  
appareil multifonction  
1 fixed front with ventilation  
grid, 1 open shelf for multi-  
function equipment

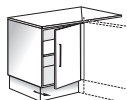

**2861 D** (L 90 à 100)  
**2863 G** (L 90 à 100)  
Meuble pour angle coté droit  
ou gauche, 1 porte, 1 étagère  
Right or left-hand corner  
cupboard, 1 door, 1 shelf

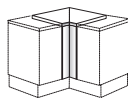

**2877** (L 90)  
1 plan de travail d'angle  
entre 2 modules droits + 1 filler  
1 corner worktop between 2  
straight modules + 1 filler panel

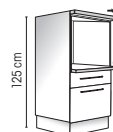

**2960** (L 60)  
Plateau coulissant support  
autoclave, 1 niche, 1 frette  
pour soudeuse, 1T2, 1T4  
Autoclave support sliding  
top, 1 open shelf, 1 drawer  
for backing machine,  
1T2, 1T4

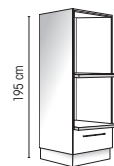

**2972** (L 60)  
2 plateaux  
coulissants supports  
autoclaves, 1T3  
2 autoclave support  
sliding tops, 1T3

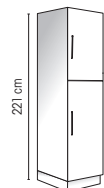

**2930** (L 30)  
**2950** (L 50)  
Armoire de stockage,  
2 portes\*, 1 séparation,  
8 étagères verre  
Tall storage unit,  
2 doors\*, 1 separation,  
8 glass shelves

Compositions possibles : Illimitées et sur-mesure avec un plan stratifié  
Possible layouts : unlimited and made-to-measure with a laminated worktop

\* Droite ou Gauche  
Right or Left hand hinged





- ⌘ Excellent rapport qualité/prix
- ⌘ 2 types de plan de travail disponibles : stratifié ou Solid Surface
- ⌘ Meubles techniques pour l'intégration du matériel de stérilisation
- ⌘ Evier inox fourni sur les plans stratifiés
- ⌘ Mobilier au sol pour une installation libre sans contrainte de mur
- ⌘ Ouverture totale des tiroirs pour une utilisation ergonomique
- ⌘ Colonne autoclave simple ou double
- ⌘ Poignée chromée Vita

- ⌘ Excellent value for money
- ⌘ 2 types of worktops available: laminated or Solid Surface
- ⌘ Technical furniture for integration of sterilization material
- ⌘ Stainless steel sink provided on laminated worktops
- ⌘ Floor standing cabinetry for an easier installation, without wall constraints
- ⌘ Fully opening drawers for an ergonomic use
- ⌘ Simple or double autoclave column
- ⌘ Vita chrome-plated handles



Cuve-évier et bacs de trempage en Solid Surface  
Chemical dip tanks and sink in Solid Surface



## MEUBLES HAUTS / WALL UNITS

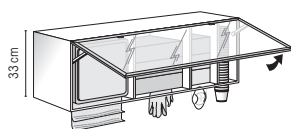

**528** (P 20)  
(L 100 x H 33)  
Meuble hygiène porte relevable sur cadre alu, distributeurs de gobelets, masques, gants, serviettes  
1 frosted glass aluminium frame lift up door, 1 cup, masks, gloves and paper dispenser

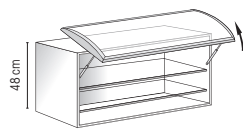

**551** (P 33)  
(L 70, 90 x H 48)  
1 porte PMMA blanc sur cadre alu galbé relevable, 2 étagères verre, existe aussi en profondeur 35,5 cm spécial TUBS  
1 white PMMA aluminium frame lift up door, 2 glass shelves, also available in depth 35.5 cm for TUBS



**556** (P 20) **557** (P 33)  
(L 70, 80, 90, 100 x H 48)  
2 portes, 1 séparation centrale, 2 x 2 étagères verre réglables  
Wall unit, 2 opening doors, 1 central separation, 2x2 adjustable glass shelves

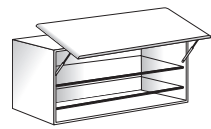

**563** (P 33) **575** (P 35,5)  
(L 70, 100 x H 48)  
1 porte relevable, 2 étagères verre, existe aussi en profondeur 35,5 cm spécial TUBS  
1 lift up door, 2 glass shelves, also available in depth 35.5 cm for TUBS



**565** (P 35,5)  
(L 100 x H 48)  
1 porte relevable, 2 étagères verre, existe aussi en profondeur 33 cm spécial TUBS  
1 lift up door, 2 glass shelves, also available in depth 33 cm for TUBS

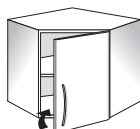

**541**  
(L 65 x 65 x H 48)  
Meuble d'angle, 1 porte, 1 étagère en mélaminé  
Corner wall unit, 1 door, 1 internal shelf

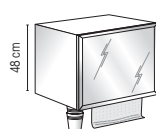

**568** (P 20) **569** (P 33)  
(L 50 x H 48)  
1 porte miroir cadre alu, 1 étagère verre, distributeurs de serviettes en papier et gobelets  
1 mirror aluminium frame door, 1 glass shelf, cups & paper dispenser

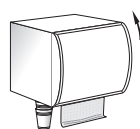

**562** (P 20)  
(L 50 x H 48)  
1 porte PMMA blanc sur cadre alu galbé relevable, distributeurs de gobelets, serviettes  
1 white PMMA aluminium frame lift up door, 1 cups & paper dispenser

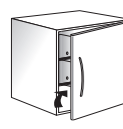

**554** (P 20) **555** (P 33)  
(L 30, 40, 50, 60 x H 48)  
1 porte, 2 étagères verre réglables  
1 door, 2 adjustable glass shelves

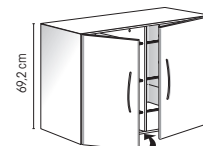

**586** (P 20) **587** (P 33)  
(L 70, 100 x H 69,2)  
1 porte relevable, 2 étagères verre, existe aussi en profondeur 35,5 cm spécial TUBS  
1 lift up door, 2 glass shelves, also available in depth 35.5 cm for TUBS



Ceci est un échantillon des meubles hauts disponibles.  
Renseignez-vous auprès de votre revendeur.  
This is a sample of the possibilities, to discover all possible modules or configurations contact your Intercontinental dealer.

P : Profondeur / Depth  
L : Largeur / Width  
H : Hauteur / Height



## MEUBLES MOBILES / MOBILE UNITS



**61**  
(L 51,5 x H 76,7 x P 46,5)  
3T1, 2T2

Disponible seulement  
en coloris Fxx  
Only available in Fxx  
colours



**69**  
(L 50 x H 74 x P 45)  
3T1



**920**  
(L 54 x H maxi 105/  
H mini 85,5 x P 49)  
3T1, 1T2



En Solid Surface la tablette bénéficie  
d'une poignée de préhension.  
The Solid Surface top is fitted with a  
gripping handle.



⌘ Tablette en Béton de Synthèse SMO™  
ou en Solid Surface (blanc)  
⌘ Coloris assortis à la gamme, renseignez-vous

⌘ SMO™ Synthetic Resin tray or in Solid Surface (white only)  
⌘ Available in all colours, please ask for more information



# FAÇADES / FRONT

## EKITO / EOL / ERMES / EXCEL / EPURE



**F01\*** Neige  
**F09** Chamonix  
**F27** Kiwi  
**F47** Milano  
**F50\*** Noir  
**F65** Fjord  
**F70** Stardust



**F84** Safari  
**F85** Volcan  
**F86** Pompadour  
**F88** Cachou  
**F89** Cashmere  
**F90** Titane  
**F91** Marine

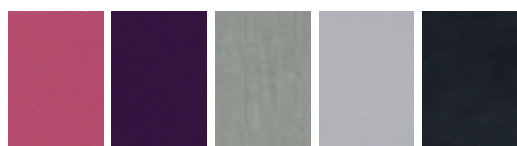

**432\*** Fushia  
**434\*** Prune  
**529** Metal Alu  
**808\*** Cendre  
**814** Smoke

(\*) COLORIS BRILLANTS

## ELIOT



**M410\*** Neige  
**M411** Polaire  
**M705** Atoll  
**M771** Graphit

(\*) COLORIS BRILLANTS



### COLORIS CAISSONS

EKITO / ELIOT : M411 Blanc  
EOL / ERMES / EXCEL / EPURE : 529 Metal Alu

**EXCEL** : le plan sous-vasque n'est disponible que dans les coloris polymère (Fxx).

**EOL** : Les socles et bancs ne sont disponibles que dans les coloris stratifiés

# POIGNÉES / HANDLES

Poignée Smart  
Smart handle



**EKITO / EOL / ERMÈS / EPURE**

Poignée Luna  
Luna handle



**EOL / ERMÈS / EPURE**

Poignée Vita  
Vita handle



**ELIOT**

Poignée City  
City handle



**EXCEL**

Poignée Capia  
Capia handle



**ERMÈS**

# PLANS DE TRAVAIL / WORKTOP

## STRATIFIÉ

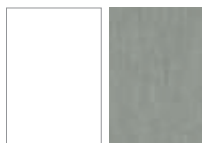

**M411** Polaire  
**M529** Métal Alu

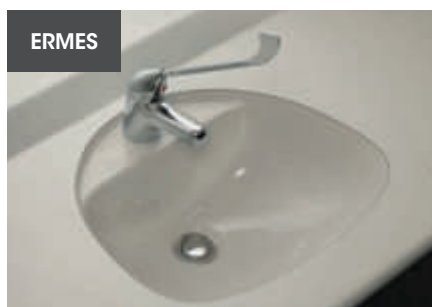

Vasque céramique encastrée sous plan de travail stratifié.  
Integrated ceramic sink on laminate worktop.



Cuve évier inox.  
Inox sink.

# PLANS DE TRAVAIL / WORKTOP

## SMO™

Le Béton de Synthèse SMO™ fabriqué par Intercontinental, est un matériau unique, mélange de pierres naturelles liées par une résine et recouvert d'un gelcoat de protection de 1mm d'épaisseur. Un matériau permettant de réaliser une multitude de formes, de couleurs et donc d'applications. Pas de moisissure et d'infiltration d'eau possible, le Béton de Synthèse SMO™ est plus résistant aux agressions de produits dentaires, que la plupart des résines acryliques. Il est durablement efficace et idéal pour la sécurité des cabinets dentaires.

### SES PROPRIÉTÉS PRINCIPALES :

- **Imputrescible, pas de moisissure**
- **Monobloc, pas de joint**
- **Facile d'entretien**
- **plus de 200 coloris possibles**

SMO™ Synthetic Resin is made by Intercontinental and is a unique material consisting of a mixture of natural stone and resins. The material is moulded to achieve a multitude of shapes, colours and applications.

### MAIN PROPERTIES:

- **Rot-proof, no mould**
- **Cast in one piece, no joints**
- **Easy to clean**
- **Available more than 200 colours**

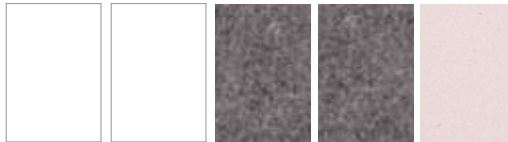

200\* Blanc 201 Blanc Mat 213 Flanelle 214\* Stella 223 Perle Mat

(\*) COLORIS BRILLANTS

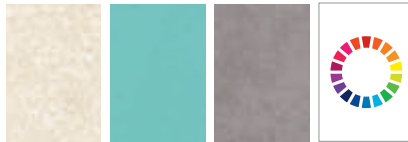

267 Nougat 307 Colibri 379 Tadelakt RAL\* Classic

## SOLID SURFACE

La Résine Solid Surface est constituée d'un mélange de minéraux naturels et de résine acrylique. Le produit se décline suivant une gamme de couleurs variées. Esthétique et d'aspect mat, il est d'une grande résistance. Lisse et sans joint apparent, il permet de réaliser des vasques thermoformées, des angulations et des découpes sur-mesure en cabinet et stérilisation.

Solid Surface resin consists of a mixture of natural minerals with an acrylic resin. This material is always in a matt finish and available in a variety of colours. It is aesthetically pleasing and very strong and durable. Smooth and joint free, it can be manufactured with a thermoformed integrated sinks.

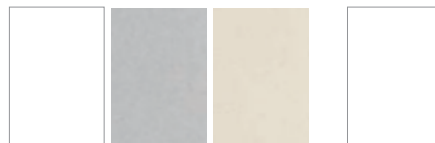
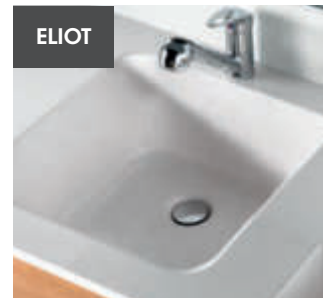
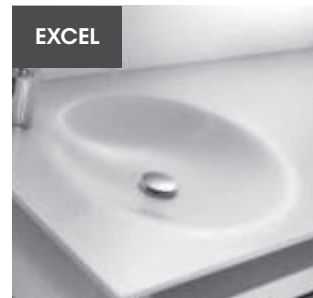
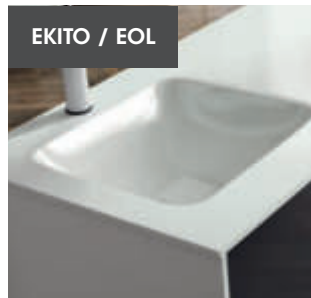

R010 Blanc R418 Stratus R645 Lily R010 Blanc



R010 Blanc

En cas de tâche ou de marque provoquée par un produit abrasif, le ponçage et la réparation ne laissent aucune trace visible, ni faiblesse du revêtement.

To eliminate stains or marks caused by a scouring agent, sanding and repair leave no visible marks or weakness of the coating.

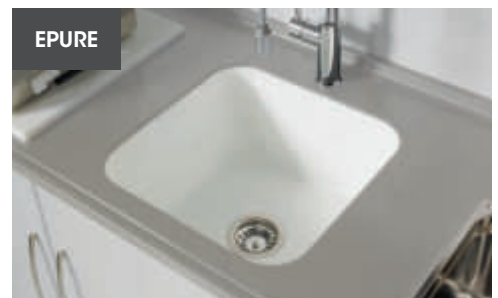
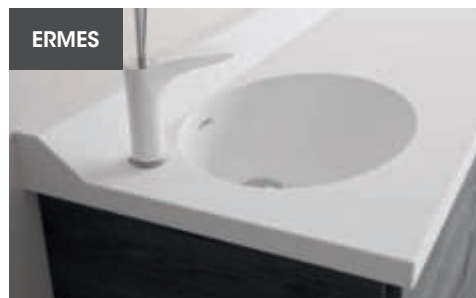

R010 Blanc R412 Birch R418 Stratus R420 Grey R645 Lily



# INTÉRIEURS DE TIROIRS / DRAWER INSERTS

TIROIRS LARGEUR 50 cm - T1 / DRAWERS, WIDTH 50 cm - T1

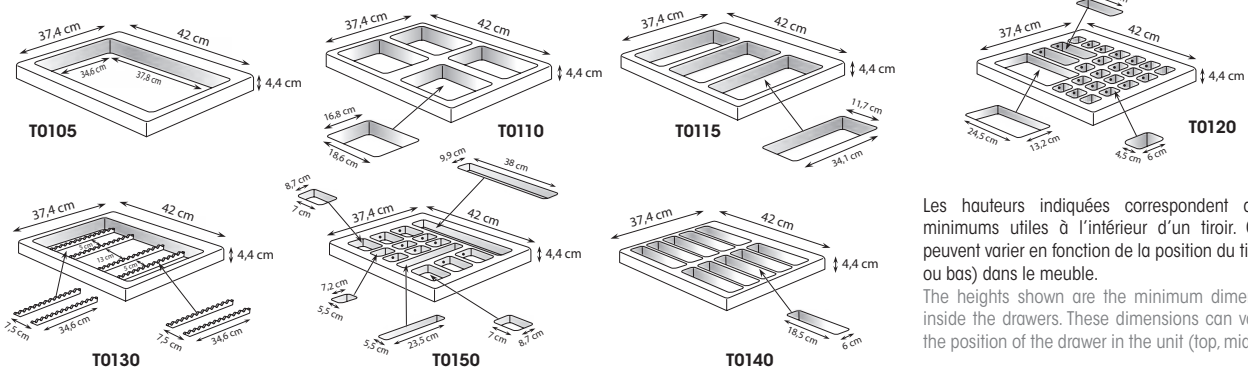

Les hauteurs indiquées correspondent aux dimensions minimums utiles à l'intérieur d'un tiroir. Ces dimensions peuvent varier en fonction de la position du tiroir (haut, milieu ou bas) dans le meuble.  
The heights shown are the minimum dimensions available inside the drawers. These dimensions can vary according to the position of the drawer in the unit (top, middle or bottom).

TIROIRS LARGEUR 50 cm - T2 / DRAWERS, WIDTH 50 cm - T2

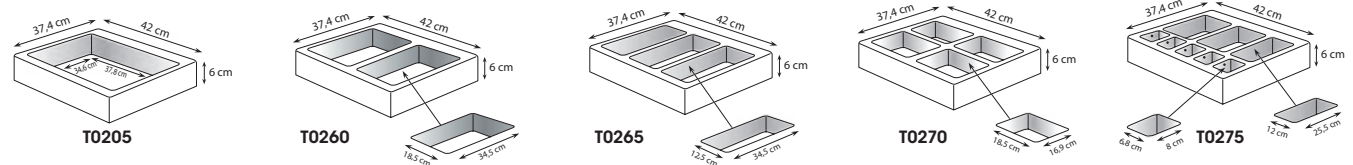

TIROIRS LARGEUR 40 cm - T1 & T2 / DRAWERS, WIDTH 40 cm - T1 & T2

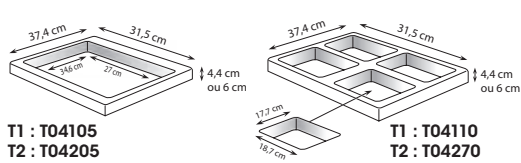

TIROIRS LARGEUR 60 cm - T1 & T2 / DRAWERS, WIDTH 60 cm - T1 & T2

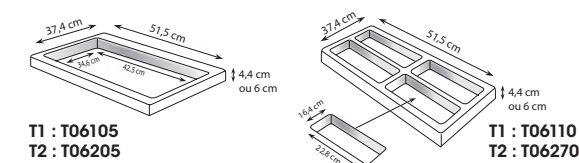

TIROIRS LARGEUR 70 cm - T1 & T2 / DRAWERS, WIDTH 70 cm - T1 & T2

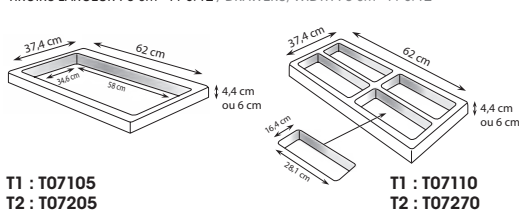

TIROIRS LARGEUR 80 cm - T1 / DRAWERS, WIDTH 80 cm - T1

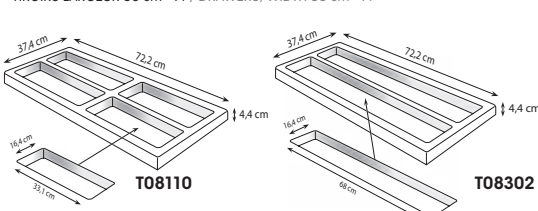

TIROIRS LARGEUR 80 cm - T2 / DRAWERS, WIDTH 80 cm - T2

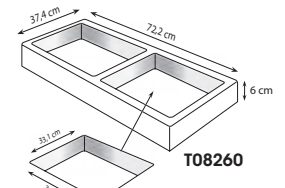

AMENAGEMENT TUB L 50 cm  
TUB FITTING, W 50 cm

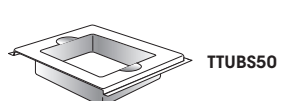

AMENAGEMENT TUB L 80 cm  
TUB FITTING, W 80 cm

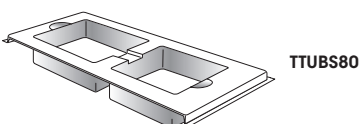

Pour tiroirs T2 uniquement. Préciser la marque du fabricant de TUBS lors de la commande. For T2 drawers only. Specify code when ordering.





INTERCONTIDENTAL  
500 rue Blaise Pascal - BP 206  
07502 Guilhaud-Granges Cedex - France

France : Tél : +33 (0)4 75 44 94 07 - Fax : +33 (0)4 75 41 00 13  
Email : [contact@intercontidental.com](mailto:contact@intercontidental.com)  
Export : Tél : +33 (0)4 26 60 90 81 - Fax : + 33 (0)4 75 41 00 13  
email : [export@intercontidental.com](mailto:export@intercontidental.com)

[www.intercontidental.com](http://www.intercontidental.com)



**intercontidental**