

SPÉCIFICATIONS TECHNIQUES

X MIND trium

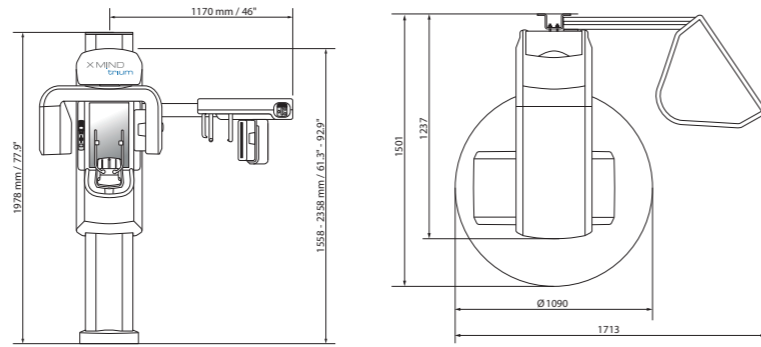

	PANORAMIQUE	CBCT	CÉPHALOMÉTRIQUE
SOURCE DE RAYONS X			
Générateur de courant continu haute fréquence			
Type de tube			
Filtration totale	2,8 mm Al / 85 kV	7,0 mm Al / 90 kV	2,8 mm Al / 85 kV
Mode de fonctionnement	Continu	Pulsé	Continu
Tension du tube	60 - 85 kVp	90 kVp	60 - 85 kVp
Intensité anodique	4-10 mA	4-12 mA	4-10 mA
Point focal	0,5 mm	0,5 mm	0,5 mm
DÉTECTEUR			
Type	CMOS	CMOS à écran plat	CMOS
Champ de visualisation et format	260 x 148 mm	ø 40 x 40 mm, ø 60 x 60 mm, ø 80 x 90* mm, ø 110 x 90 mm	200 x 220 mm, 200 x 180 mm, 240 x 220 mm, 240 x 180 mm
Taille de pixels/Taille de voxels	Pixels : 100 µm	Voxels : 75 µm	Pixels : 100 µm
ACQUISITION			
Technique	180° simple scannage	360° simple scannage	Simple scannage
Temps d'exposition	3,3 sec - 13,5 sec	6 sec - 9 sec	18 sec
Temps de scannage	18,8 sec - 25 sec	12 sec - 30 sec	23 sec
Programmes	Standard, pédiatrique, panoramique à orthogonalité optimisée, interproximal, sinus maxillaire, ATM	Demi-arcade, arcade, arcade complète, sinus, oreille	Frontal PA, Frontal AP, option : Carpus
Temps de reconstruction	3 sec	À partir de 15 sec	4 sec
FORMAT D'IMAGE			
	JPEG, BMP, PNG, TIFF	DICOM, STL	JPEG, BMP, PNG, TIFF
DONNÉES MÉCANIQUES			
Poids	170 kg (PAN)	185 kg (PAN-CBCT)	215 kg (PAN-CEPH)
CEI			
Classe et type	Classe II, type B	Classe II, type B	Classe II, type B

	EXIGENCES MINIMALES POUR LE POSTE DE TRAVAIL		
	WINDOWS PAN/CEPH (POSTE DE TRAVAIL)	WINDOWS CLIENT	MAC OS CLIENT
Processeur	Intel i5	Intel i5	Quadcore 2,6 Ghz
Disque dur	1 To 7200 trs/min	300 Go	300 Go
RAM	8 Go	4 Go ou 8 Go (pour grandes piles de champ de visualisation DICOM)	4 Go ou 8 Go (pour grandes piles de champ de visualisation DICOM)
Carte graphique	OPEN GL 2.1 compatible (NVIDIA GT/GTX suggéré)	Nvidia Geforce ou Nvidia Quadro avec 1 Go de RAM dédiée	Nvidia Geforce ou Nvidia Quadro avec 1 Go de RAM dédiée
Résolution d'écran	1600 x 1024	1600 x 1024	1600 x 1024
Carte réseau	INTEL CT 1000 pro	100 Mo pour PAN/CEPH 1 Go pour CBCT	100 Mo pour PAN/CEPH 1 Go pour CBCT
Système d'exploitation	Windows 7 Professional 64 bits	Windows 7 64 bits	OS X Sierra (10.12)

Ce dispositif médical est classé IIb selon la Directive Européenne applicable en vigueur. Il porte le marquage CE. Organisme notifié : IMQ - CE 0051.
 Ce dispositif médical pour soins dentaires est réservé aux personnels de santé ; il n'est pas remboursé par les organismes d'assurance maladie.
 Ce matériel a été conçu et fabriqué selon un système d'assurance qualité certifié EN ISO 13485. Lire attentivement le manuel d'utilisation disponible sur www.acteongroup.com. Fabricant : DE GOTZEN (Italie) Date de création : X-MIND TRIUM 2014

DE GOTZEN | UNE SOCIÉTÉ DU GROUPE ACTEON
 Via Roma 45 | 21057 Olgiate Olona VA | ITALIE
 Téléphone + 39 0331 376760 | Fax + 39 0331 376763
 Courrier électronique : info@acteongroup.com | www.acteongroup.com



*Il est temps de passer au CBCT avec une vraie réduction de dose

IT'S TIME FOR TRUE LOW DOSE CBCT*

X MIND trium



Document non contractuel - Réf. 70720 A - 07/2019 - Copyright © 2019 ACTEON. Tous droits réservés. Aucune information ou partie de ce document ne peut être reproduite ou transmise sous quelque forme que ce soit sans l'autorisation préalable d'ACTEON. RCS Paris B 337 934 483 - 018488a

GRÂCE À LA TECHNOLOGIE
TRUE LOW DOSE, ON OBTIENT
UNE VÉRITABLE PROTECTION
SANS COMPROMETTRE LA
QUALITÉ DES IMAGES 3D

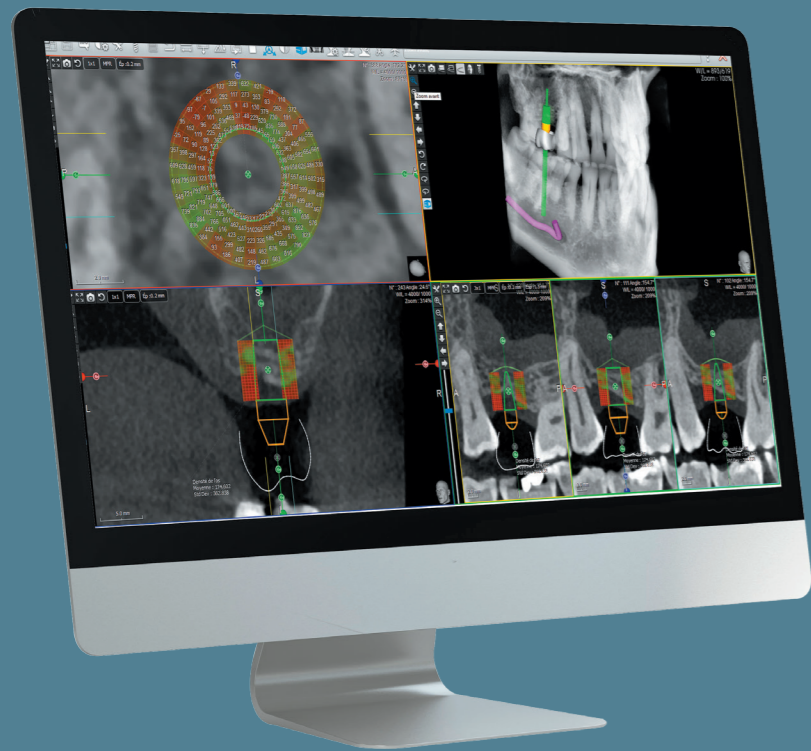

ACTEON
INNOVATIVE
IMAGING

X-MIND® TRIUM
est la solution True Low dose qui
assure une protection maximale
et une imagerie de précision.

En association avec AIS, permet une
planification précise du traitement.
La chirurgie n'a jamais été aussi
prédictible !

X MIND
trium

3 en 1

Système permettant des
examens panoramiques,
3D et céphalométriques

3D

Cartographie de la densité
osseuse pour un meilleur
taux de réussite

4 CV

De 4x4 à 11x9 pour se
concentrer sur la région
d'intérêt

Jusqu'à 50 %
de réduction de dose*

75 μ m

Image à haute résolution
pour un diagnostic fiable



*Rapport basé sur des mesures DAP réalisées avec les paramètres standards X-Mind® Trium, soit 90 kV-8 mA-300 prjs

RÉDUCTION DE LA DOSE SANS COMPROMETTRE LA QUALITÉ DES IMAGES 3D



jusqu'à
50 %
de réduction de dose*

La technologie True Low Dose contribue à réduire la dose de radiations tout en préservant une qualité d'image élevée.

Moins
traumatique
et moins
stressant

Diagnostic et
planification
fiables

Effets
chirurgicaux
réduits au
minimum

*Rapport basé sur des mesures DAP réalisées avec les paramètres standards X-Mind® Trium, soit 90 kV-8 mA-300 prjs

La solution exclusive True Low Dose est possible grâce à :

MOUVEMENT DE GLISSEMENT INTELLIGENT

Le bras en U de X-Mind® trium se rapproche davantage de la tête de l'enfant durant l'examen. Cela permet un paramétrage utilisant une plus faible dose de radiations tout en conservant exactement la même qualité d'image que précédemment.

AVANT MOUVEMENT DE GLISSEMENT

APRÈS MOUVEMENT DE GLISSEMENT

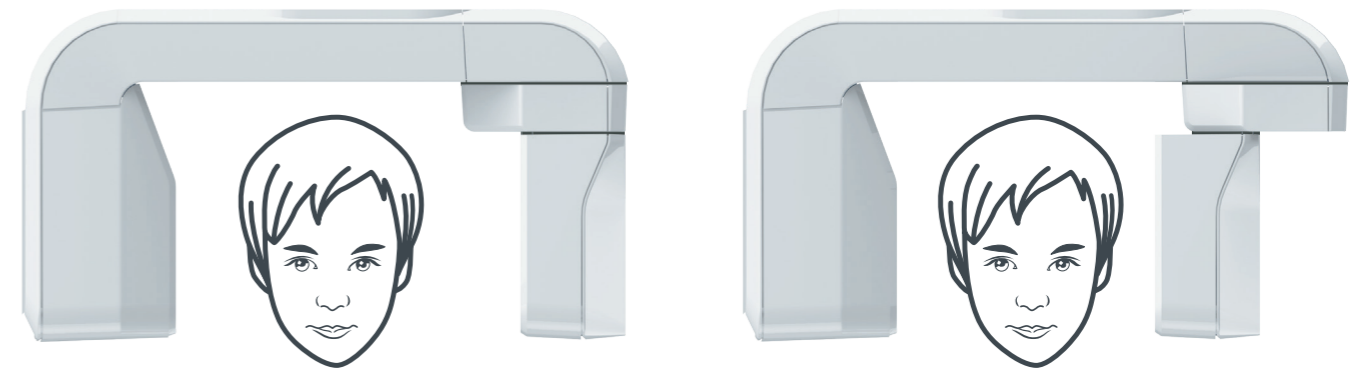

ALGORITHME D'OPTIMISATION D'IMAGE

Avec le nouvel algorithme ultrapuissant, il est désormais possible de réduire les paramètres d'irradiation en toute tranquillité d'esprit. Notre algorithme True Low Dose révèle toutes les structures anatomiques sur les clichés radiographiques 3D, contrairement aux systèmes à faible dose classiques, où certaines informations cliniques sont susceptibles de passer inaperçues en raison du manque de données collectées.

DISPONIBLE
PROCHAINE-
MENT

DOSE STANDARD
90 kV - 8 mA



FAIBLE DOSE CLASSIQUE
90 kV - 4mA



TRUE LOW DOSE
90 kV - 4 mA



ÉVALUATION INSTANTANÉE DE LA DENSITÉ OSSEUSE ET DU VOLUME OSSEUX



UNE ÉVALUATION FIABLE
DE LA QUALITÉ OSSEUSE
CONTRIBUE À AMÉLIORER
LE TAUX DE RÉUSSITE

Logiciel simple d'emploi

Une analyse précise et détaillée du volume osseux disponible est fortement conseillée afin de limiter les complications associées à la pose d'un implant.

Le logiciel ACTEON® Imaging Suite 3D affiche **l'évaluation de la densité osseuse tout autour de l'implant en un seul clic.**

Communication avec le patient

Si le volume osseux est faible, les images et les informations fournies par le logiciel ACTEON® Imaging Suite 3D peuvent vous permettre **d'expliquer clairement au patient votre recommandation thérapeutique.** Cette explication est particulièrement utile si une intervention chirurgicale et/ou une greffe osseuse sont nécessaires.

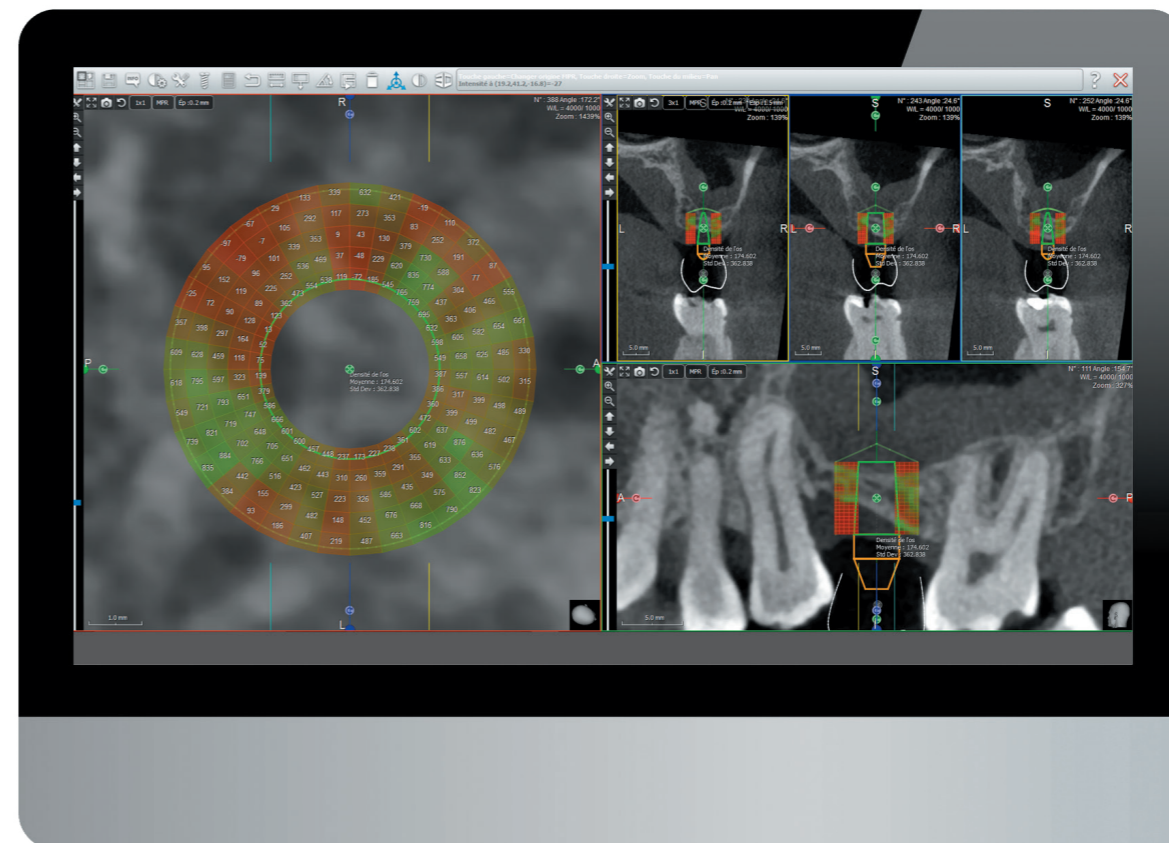

Indicateurs colorés

Les informations relatives à la densité osseuse sont clairement représentées par les couleurs rouge et verte.

 Densité élevée

 Faible densité

Cartographie 3D

Celle-ci complète les indicateurs colorés.

PLANIFICATION D'IMPLANT SIMPLIFIÉE

LA PLANIFICATION DU TRAITEMENT
N'A JAMAIS ÉTÉ AUSSI SIMPLE QU'AVEC
LE LOGICIEL INTUITIF AIS

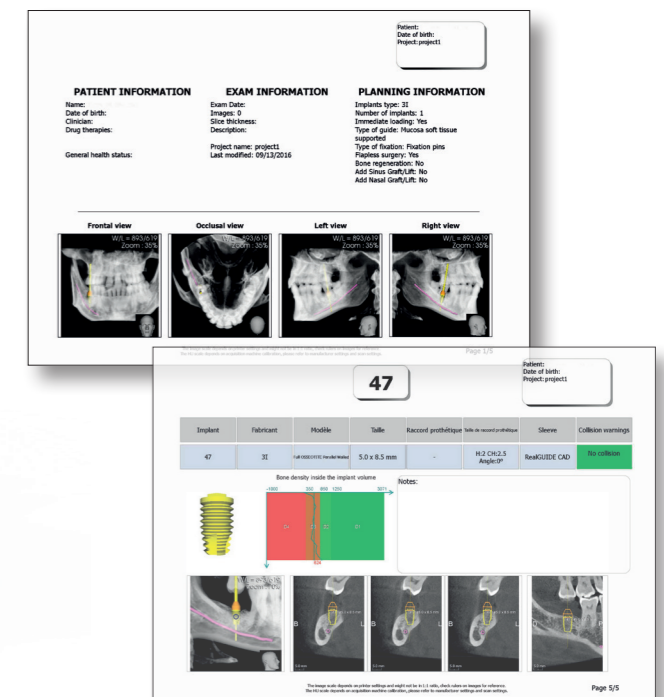
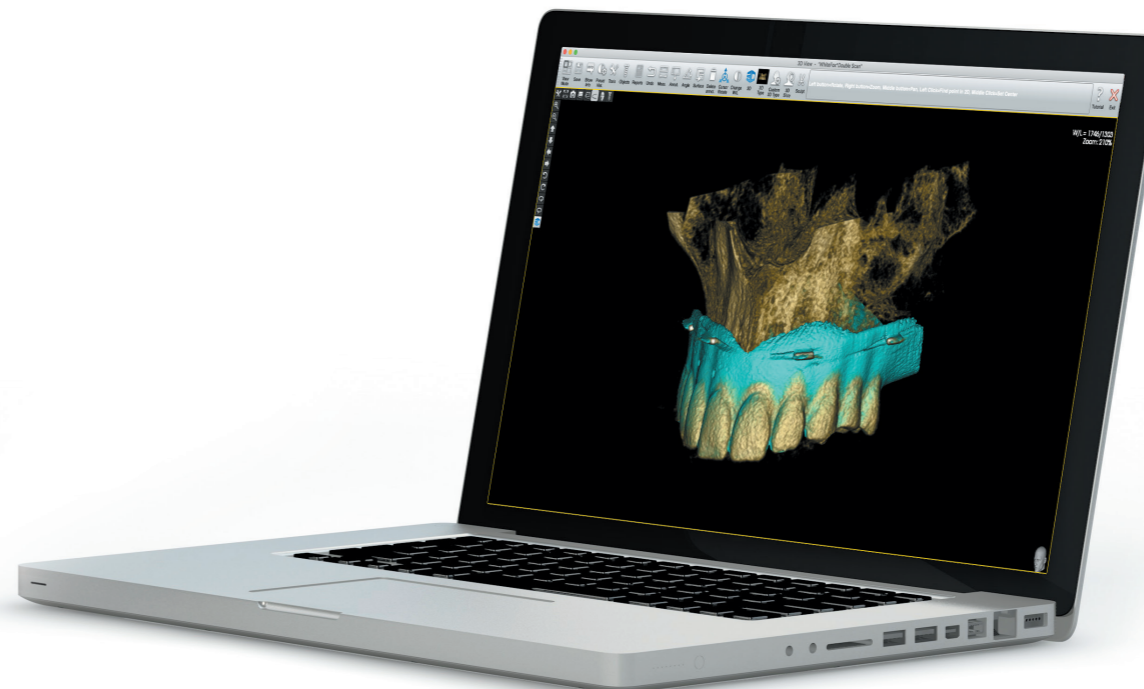
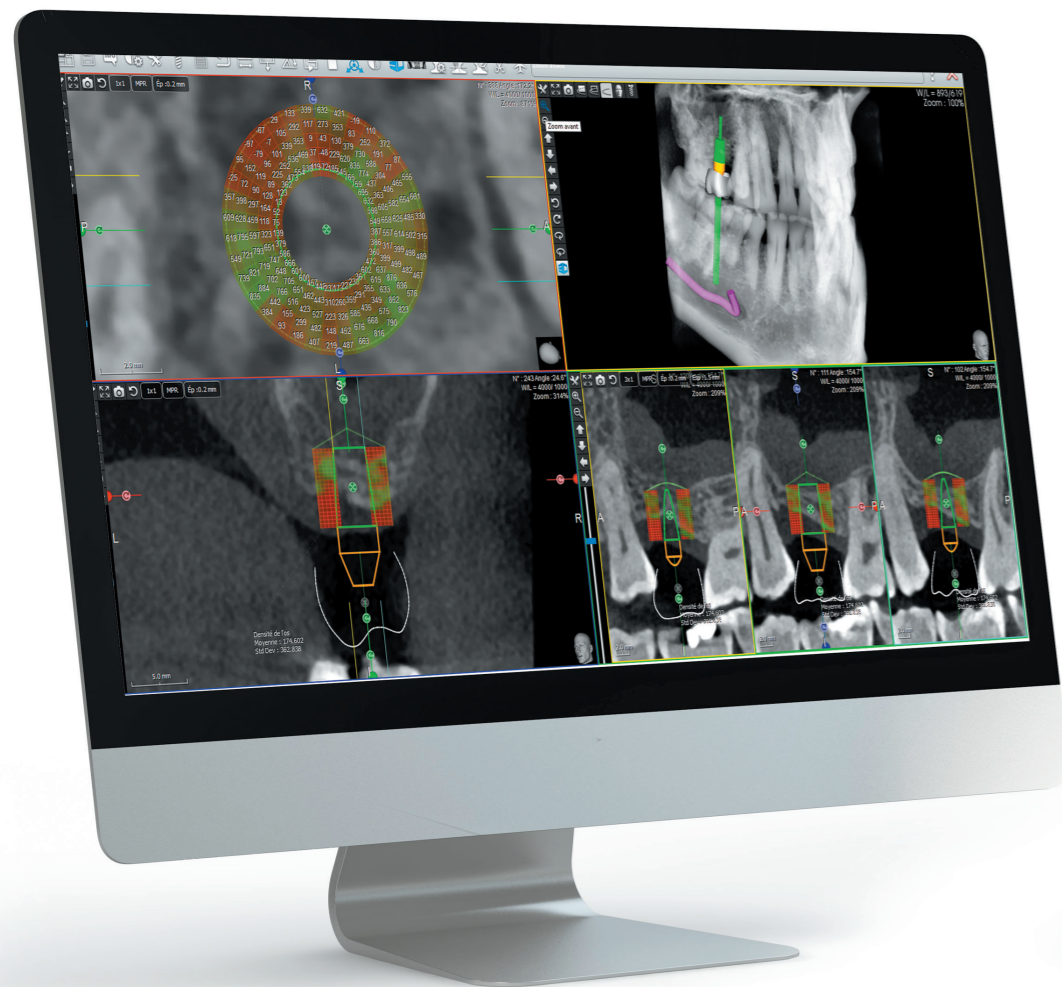

En association avec son logiciel ACTEON® Imaging Suite, X-Mind® trium est un outil essentiel de planification de traitement et de suivi après la procédure. Son imagerie 3D offre des **images de haute précision de l'anatomie via un examen unique** et génère une totale compréhension de la mâchoire du patient. Les **résultats sont rapides et précis, ce qui rationalise la procédure.**

- 1 Une localisation et un tracé précis du canal mandibulaire constituent la première étape de la procédure de planification d'implant. Le logiciel **mesure également la distance entre la limite du canal et l'implant.**
- 2 Vous pouvez ensuite recourir à la modélisation 3D pour **choisir la taille et la forme des implants** en fonction de la morphologie du patient en vous basant sur **une bibliothèque d'implants riche et évolutive.** Mieux encore, vous commencez par poser la couronne, qui sert de guide pour un positionnement optimal de l'implant.
- 3 ACTEON® Imaging Suite fournit de **précieuses informations pour évaluer le volume et la densité osseuse** pour la pose de l'implant, qui constituent un guide efficace pour le diagnostic et le traitement chirurgical.
- 4 ACTEON® Imaging Suite **exporte les données d'imagerie** générées par les examens X-Mind® trium au **format STL.** Ces données peuvent être importées dans un logiciel de conception de **guide chirurgical.**
- 5 **En moins d'une minute,** vous pouvez générer et imprimer un rapport d'implantation complet pour illustrer **votre rapport écrit (obligatoire).** Ce rapport illustré peut également contribuer à mieux informer le patient ou le chirurgien dentiste référent.

DES IMAGES DÉTAILLÉES POUR UN TRAITEMENT ENDODONTIQUE PRÉCIS

UNE IMAGE EN TROIS-DIMENSIONS POUR UN DIAGNOSTIC PLUS PRÉCIS

Les coupes multiples obtenues avec X-Mind® trium permettent de naviguer de l'extérieur jusqu'au cœur de la dent et même au-delà.

Indispensable pour endodontie, le filtre de réduction des artefacts dus aux métaux de X-Mind® trium différencie avec une extrême précision les matériaux fabriqués artificiellement et les structures anatomiques humaines.

5 RAISONS DE RECOURIR À UNE IMAGERIE DÉTAILLÉE

- ▶ Fournit un examen supplémentaire en plus de l'imagerie 2D dans des situations à haut risque
- ▶ Met en évidence la liste des risques potentiels avant l'intervention chirurgicale
- ▶ Permet l'obtention d'informations extrêmement précises sur les relations anatomiques
- ▶ Offre une précieuse assistance à la prise de décision pour un traitement efficace
- ▶ Détermine avec précision la longueur disponible de la dent lors de la reprise du traitement

X-Mind® trium contribue **significativement à la précision des analyses endodontiques** telles que :

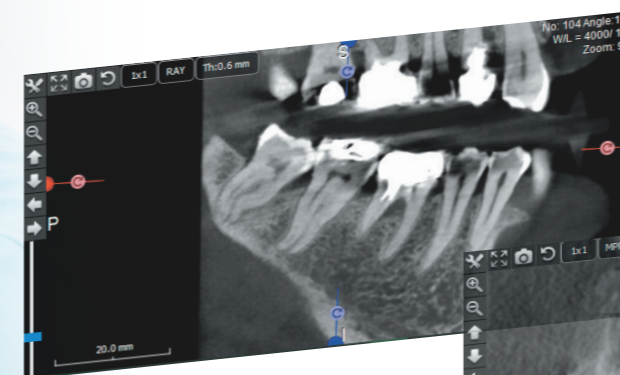

Détermination de l'anatomie des racines dentaires

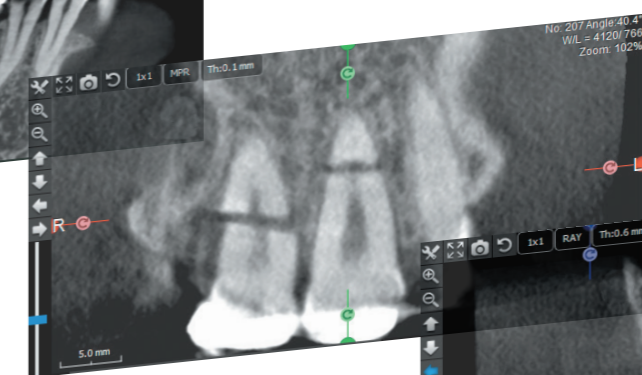

Diagnostic des lésions et/ou des fractures apicales

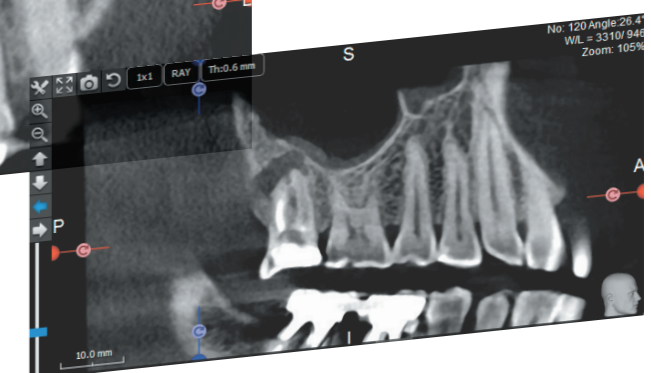

Relation apex/sinus



ENCORE PLUS DE BÉNÉFICES CLINIQUES QUE VOUS POUVEZ VOUS IMAGINER

UNE IMMENSE VARIÉTÉ D'APPLICATIONS

Outre les applications spécifiquement conçues pour l'implantologie ou l'endodontie, X-Mind® trium répond directement aux besoins des spécialistes et de la dentisterie générale en termes de diagnostic des pathologies en rapport avec la parodontite, l'orthodontie et la chirurgie maxillofaciale. Ses avantages sont notamment :

- ▶ Évaluation des détails morphologiques du tissu osseux
- ▶ Aide au diagnostic des maladies infectieuses
- ▶ Examen des fractures maxillofaciales
- ▶ Détermination du protocole d'extraction de dents incluses
- ▶ Réalisation d'une évaluation orthodontique
- ▶ Détection des anomalies dentaires
- ▶ Aide au diagnostic des dysfonctions de l'articulation temporo-mandibulaire
- ▶ Exploration des sinus maxillaires



Diagnostic des dysfonctions de l'articulation temporo-mandibulaire



Exploration des sinus maxillaires



Détermination de la situation anatomique et de la profondeur des poches parodontales



Détermination du protocole d'extraction de dents incluses

CENTRÉ SUR LA RÉGION D'INTÉRÊT

X-Mind® trium offre un **large choix de champs de visualisation** permettant de se concentrer sur la région d'intérêt pour le diagnostic visé et de **réduire l'exposition du patient aux radiations** :

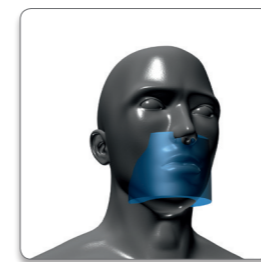

ø 110x90 mm

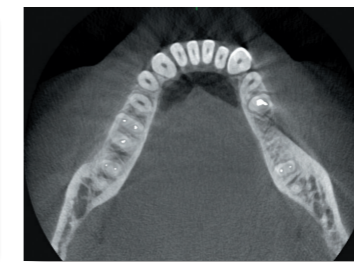

Un champ de visualisation de **110x90 mm** génère une vue complète de la dentition, du canal mandibulaire et des sinus inférieurs.



ø 80x90 mm

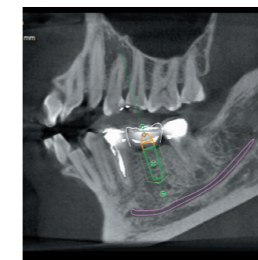

Un champ de visualisation de **60x60 mm** ou de **80x90 mm** est optimal pour définir le positionnement d'un ou plusieurs implants ou pour le diagnostic de problèmes parodontaux.

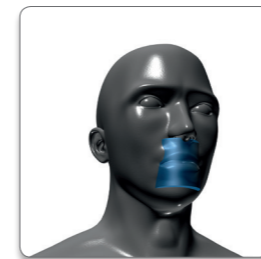

ø 60x60 mm

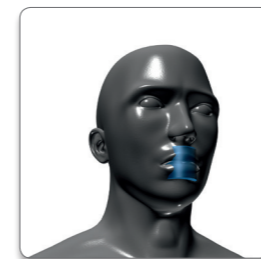

ø 40x40 mm

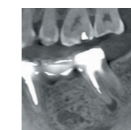

Un champ de visualisation de **40x40 mm** avec une résolution de 75 µm est idéal pour le diagnostic et le traitement endodontique.

UN MEILLEUR DIAGNOSTIC GRÂCE À UNE QUALITÉ D'IMAGE EXCEPTIONNELLE



ROTATION DE 360° POUR DES IMAGES

Extrêmement détaillées Scanner réalisé en 12 à 30 secondes en fonction du champ de visualisation sélectionné.

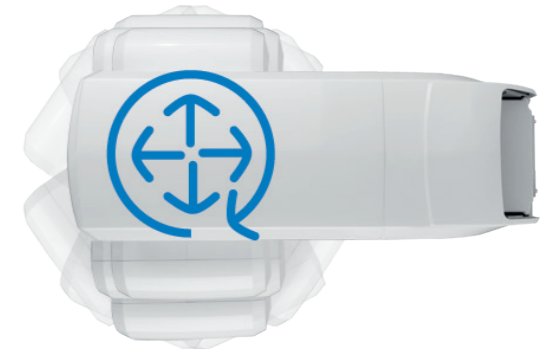

FILTRE OPTIMAL DE RÉDUCTION DES ARTEFACTS DUS AUX MÉTAUX

X-Mind® trium est équipé d'un **filtre dynamique de réduction des artefacts** qui élimine les traînées et les bandes sombres dues à la présence de métaux. On peut procéder librement à la reconstruction d'image avec des niveaux de filtrage réglables en fonction du niveau d'information visé et de la nécessité d'éliminer les artefacts. **L'objectif est d'isoler au mieux les informations souhaitées lors de l'examen.**

UNE RÉOLUTION PLUS ÉLEVÉE, DE 75 µm

La qualité du diagnostic et des traitements endodontiques est significativement améliorée à une résolution de **75 µm** sur le système X-Mind® trium.

X-Mind® trium dispose d'un algorithme d'examen et de reconstruction qui génère une **image 3D de qualité supérieure**. La représentation du matériel osseux du squelette maxillofacial est **précise et parfaitement uniforme**, quel que soit l'axe de visualisation.

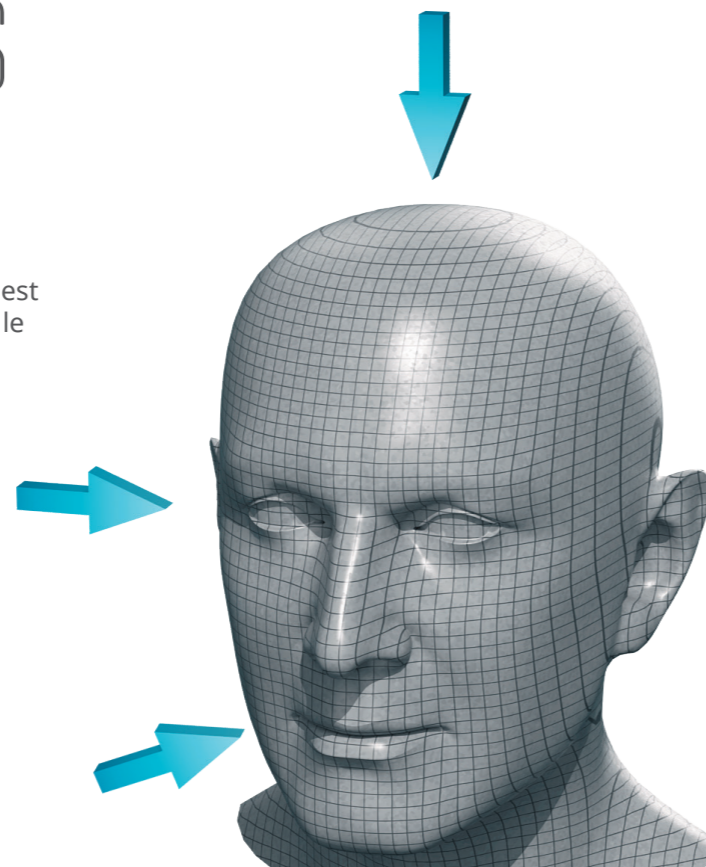

SANS
FILTRE

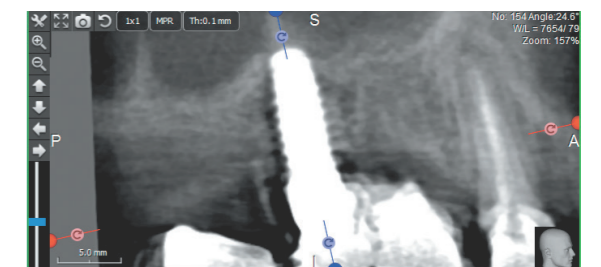
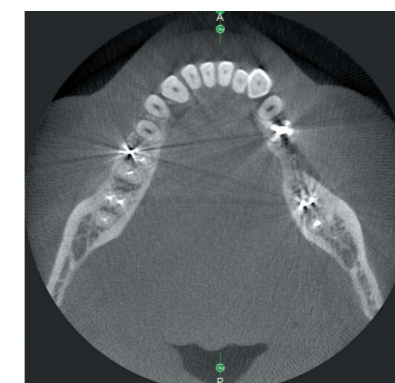

AVEC
FILTRE

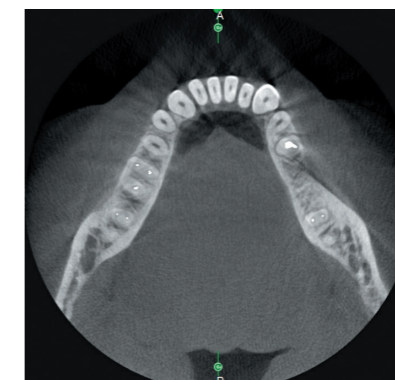

COUVERTURE DE TOUTES LES APPLICATIONS CLINIQUES AVEC LE DIAGNOSTIC PANORAMIQUE ET CÉPHALOMÉTRIQUE

RADIOGRAPHIE PANORAMIQUE

À l'état brut ou filtrées pour optimiser les détails, les images panoramiques X-Mind® trium facilitent un diagnostic rapide et aisé.

IMAGERIE PANORAMIQUE DES DENTS



PANORAMIQUE À ORTHOGONALITÉ AMÉLIORÉE

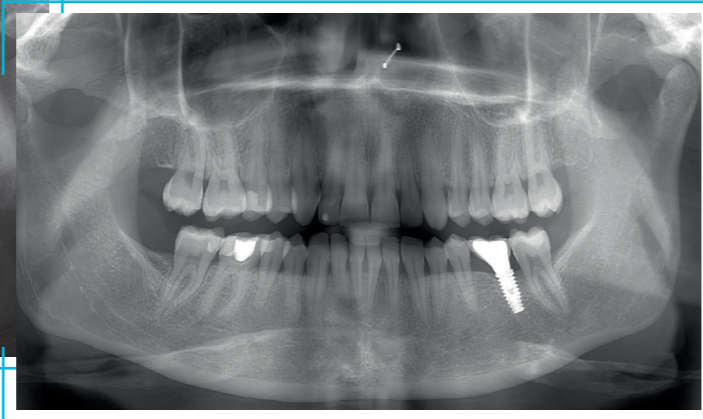

Faisceau de rayons X perpendiculaire à la mâchoire pour une meilleure orthogonalité et pour diminuer le chevauchement des couronnes.

PANORAMIQUE PÉDIATRIQUE



INTERPROXIMAL

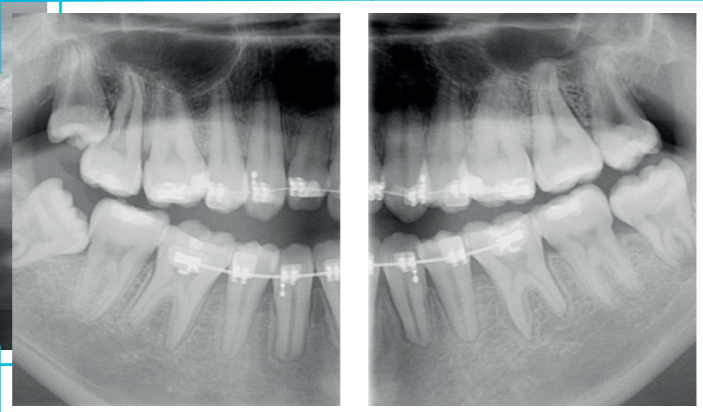

Une image interproximale rapide en un seul cliché.

SECTIONS DE L'ATM

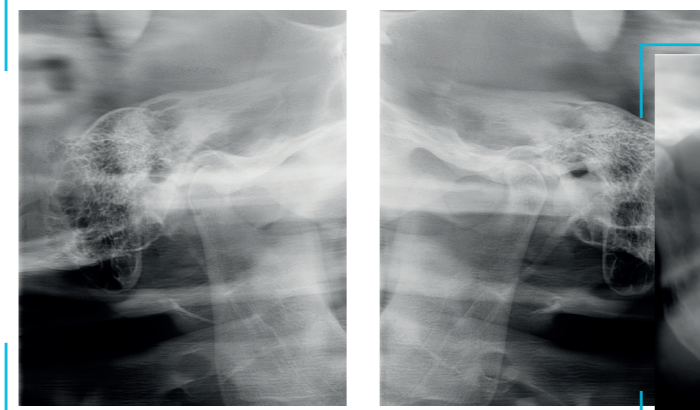

Acquisition latérale de l'ATM bouche fermée.

SINUS MAXILLAIRE

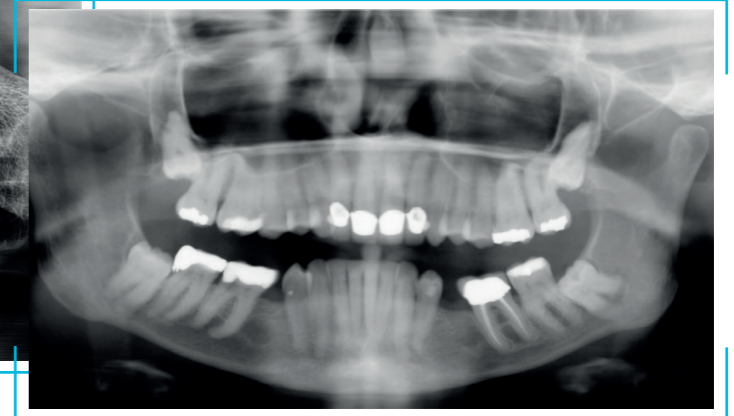

Vues frontales de la portion inférieure du sinus maxillaire et de la région paranasale.

RADIOGRAPHIE CÉPHALOMÉTRIQUE

Grâce à sa cinématique et à sa collimation brevetées, le positionnement du patient est facilité sur le système X-Mind® trium.

Le bras céphalométrique peut s'installer à droite ou à gauche, selon la configuration du cabinet.

CRÂNE ENTIER LATÉRAL



POSTÉRO-ANTÉRIEUR

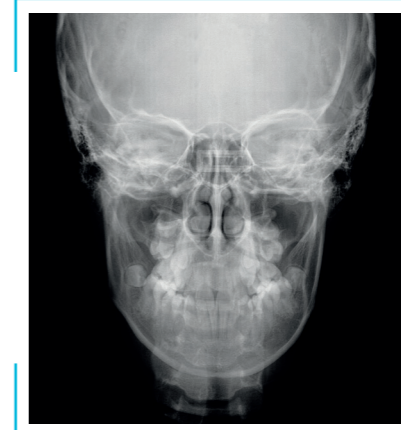

ASSURE UNE MEILLEURE QUALITÉ DE VIE



LE VÉRITABLE DIAGNOSTIC DE LA DOULEUR

L'introduction des scanners médicaux 3D a amené des bénéfices significatifs pour le diagnostic de pathologies complexes. Les appareils de tomodensitométrie à faisceau conique (CBCT) ont rendu ces examens plus courants, permettant ainsi de **poser de meilleurs diagnostics** au cabinet dentaire.

ACTEON® s'est totalement impliqué dans cette révolution technologique en proposant pour le diagnostic des solutions extraorales efficaces complètes en termes d'utilisation et qui répondent entièrement aux attentes des chirurgiens dentaires et de leurs patients.

DES PATIENTS RASSURÉS ET SATISFAITS

Au-delà du simple remplacement de dents manquantes, l'augmentation de l'espérance de vie et l'importance croissante des préoccupations esthétique a mené au développement de procédures d'implantation. Les patients ont désormais l'opportunité d'améliorer leur qualité de vie grâce aux **techniques de restauration les plus récentes** et, avec l'aide de la CBCT, d'obtenir un **diagnostic plus rapide et plus précis avec une moindre exposition aux radiations**.

UN GAIN DE TEMPS ET DES RÉSULTATS INSTANTANÉS POUR LE CHIRURGIEN DENTISTE

Disposez de votre propre système d'imagerie extraorale ACTEON® 3D dans votre cabinet constitue un atout important pour des diagnostics rapides et précis, fait **gagner du temps et améliorer la satisfaction des patients**.

L'image tridimensionnelle à l'écran permet de fournir au patient les informations les plus récentes. En outre, cette démonstration et son explication illustrée sont essentielles pour obtenir l'engagement total du patient et son accord pour le plan de traitement proposé. Enfin, X-Mind® trium permet d'imprimer **en à peine quelques secondes un rapport d'implantation complet illustré** à remettre au patient et/ou au chirurgien dentiste de référence.



DÉCOUVREZ DES OUTILS INTUITIFS

L'EXCELLENCE DANS VOTRE ANALYSE
EN UN TEMPS RECORD GRÂCE À
LOGICIEL PUISSANT, INTUITIF
ET DE HAUTE PRÉCISION

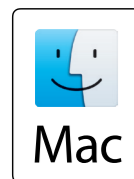

- ▶ Conception de pointe
- ▶ Lignes nettes
- ▶ Manipulation facile
- ▶ Architecture ouverte
- ▶ Intégration totale
- ▶ Fonctionnalités de pointe

FONCTIONNALITÉS DE POINTE POUR UNE NAVIGATION INTUITIVE

Le logiciel ACTEON® Imaging Suite offre une navigation intuitive et des fonctionnalités de pointe. À lui seul, il permet de gérer toutes les images, du scannage à la visualisation des clichés obtenus avec tous les dispositifs d'imagerie ACTEON® (CBCT, panoramique, système numérique de radiographie intraorale, caméra intraorale, etc.) et bien davantage.

- ▶ Planification d'implant
- ▶ Pose de couronnes
- ▶ Tracé du nerf mandibulaire
- ▶ Navigation aisée parmi les différentes sections
- ▶ Commande par souris
- ▶ Évaluation de la densité osseuse et mesure du volume osseux
- ▶ Mesure des surfaces, des distances et des angles
- ▶ Bibliothèque d'implants riche et évolutive
- ▶ Rapport d'implantation imprimé
- ▶ Partage d'informations en réseau
- ▶ Exportation de cas sur CD ou sur une clé USB
- ▶ Exportation au format STL
- ▶ Filtre de réduction des artefacts dus aux métaux
- ▶ Filtre d'optimisation des détails des images panoramiques et céphalométriques
- ▶ Module ORL
- ▶ Endoscope virtuel
- ▶ Intégration avec différents logiciels de gestion des patients
- ▶ Compatible Dicom

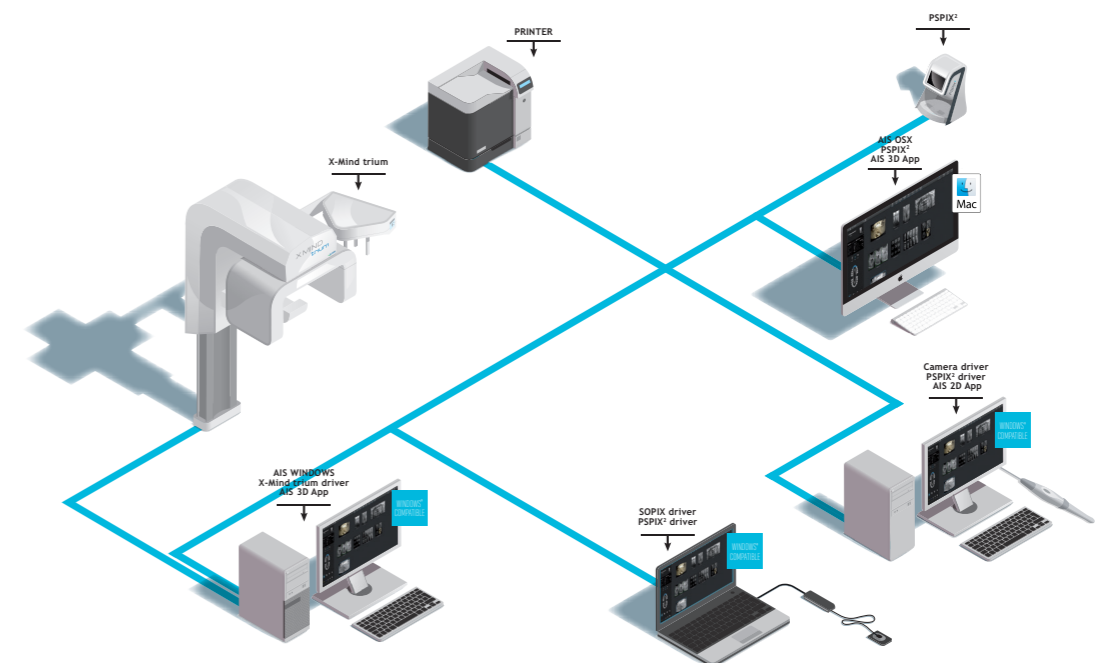

AIS n'est pas disponible avec les produits PSPIX®, la gamme SOPIX et les caméras intraorales ACTEON aux États-Unis et au Canada.

CHOISIR MAINTENANT, AMÉLIORER PAR LA SUITE

UNE SOLUTION ÉVOLUTIVE CONÇUE POUR VOUS

- X-Mind® trium propose un vaste choix d'options. Il peut être optimisé dans votre cabinet.
- X-Mind® trium s'adaptera aux besoins croissants de votre cabinet en ajoutant les modalités d'imagerie 3D ou d'imagerie céphalométrique numérique lorsque vous jugerez que cela devient nécessaire.

LE SERVICE ACTEON |ET VOUS|

Des « formateurs cliniques » sont disponibles pour vous montrer les aspects cliniques et les avantages pour le patient des produits ACTEON® et pour vous former à leur utilisation.

Service gratuit, permanent et illimité accessible du lundi au vendredi de 9 à 18 heures.

ACTEON® peut également analyser et dépanner à distance et nos prothésistes spécialisés vous assurent un service sur le terrain aussi rapide que possible.

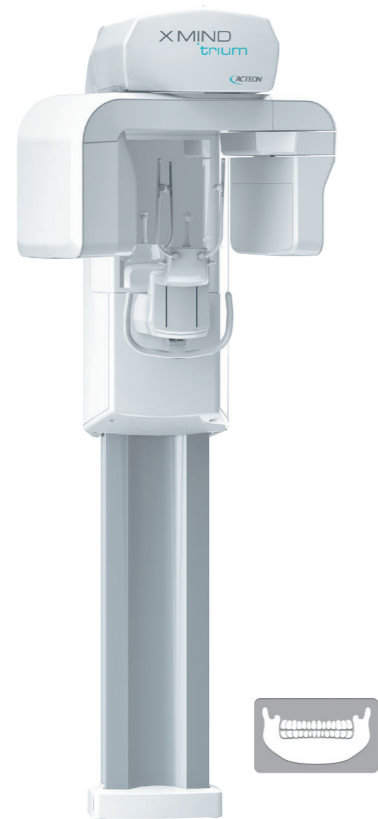

X-Mind® trium Pan

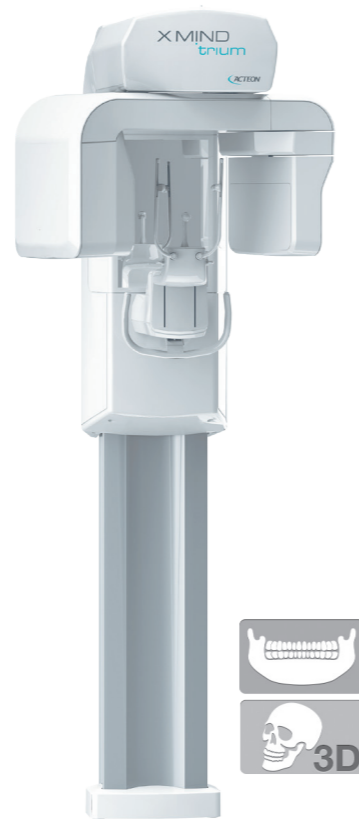

X-Mind® trium Pan 3D

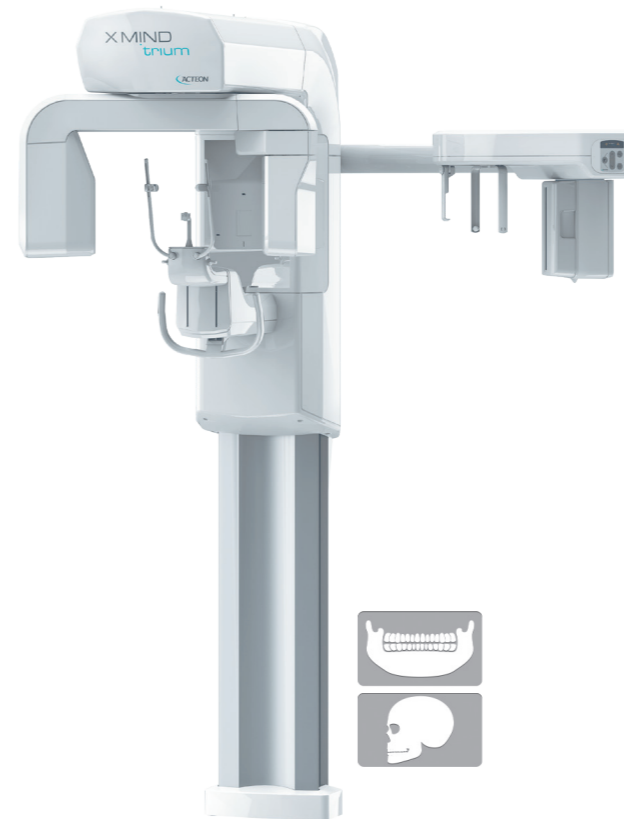

X-Mind® trium Pan Ceph

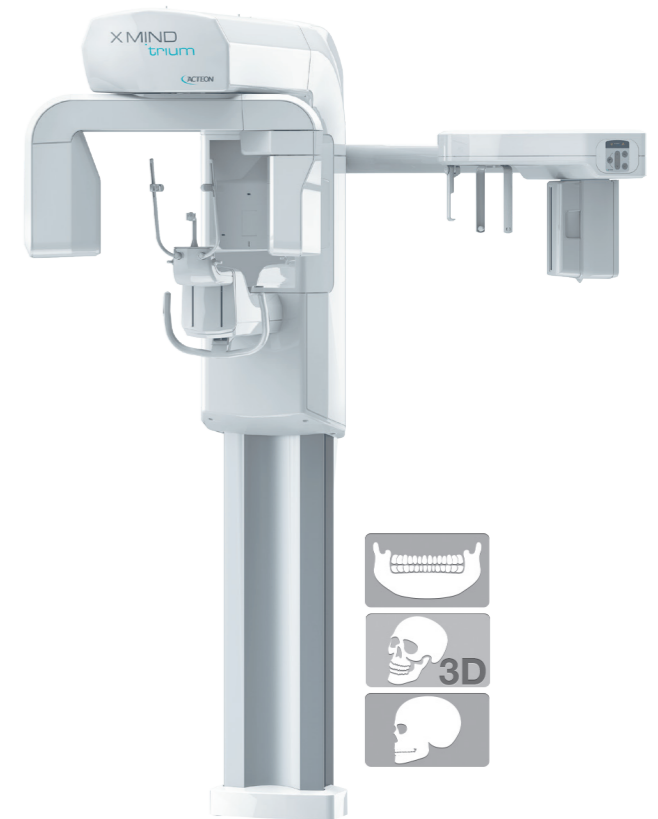

X-Mind® trium Pan Ceph 3D

Pan	●	●	●	●
3D	○	●	○	●
Ceph	○	○	●	●

● : Option disponible